

Dvr65wifi 2K kamera s Wi-Fi



Bezpečná jízda – Lepší život

Návod k obsluze

Z důvodu neustálého zlepšování výrobku se může stát, že některé funkce nebudou zcela odpovídat této uživatelské příručce. Výrobce si vyhrazuje právo na změnu funkcí výrobku bez předchozího upozornění.



Symbol přeškrtnutého odpadkového koše znamená, že nepoužitelná elektrická nebo elektronická zařízení, jejich součásti (například baterie, pokud jsou součástí dodávky) nelze likvidovat společně s domovním odpadem. Za účelem likvidace zařízení nebo jejich součástí, např. baterií) odevzdejte zařízení na odběrné místo, kde bude bezplatně přijato.



Úvod do produktu

Kamerový systém do auta umožňuje nahrávání video a audio informací během jízdy, což vám může poskytnout důkaz při dopravní nehodě nebo jiných incidentech. Také můžete zaznamenávat krásné výhledy během cestování.

Pokyny před použitím

1. Používejte originální vysokorychlostní TF kartu třídy 10 pro ukládání videa, jinak zařízení nemusí být kompatibilní a zobrazí se "chyba souboru" nebo "chyba SD karty". Maximální podporovaná velikost je 256 GB.
2. Při prvním použití naformátujte paměťovou kartu. Pokud karta obsahuje jiné soubory, zařízení je nemusí rozpoznat.
3. Dávejte pozor na správnou orientaci při vkládání karty. Špatné vložení může poškodit zařízení i kartu.
4. Při parkování odpojte nabíječku, jinak může velký proud při startování motoru poškodit kameru.
5. Kameru používejte pouze v autě s originální nabíječkou. Vestavěná baterie je velmi malá a nemusí být dostatečná pro provoz bez nabíječky.
6. Používejte pouze nabíječku s 5 V 1 A. Nepoužívejte domácí nabíječky nebo USB kabely, protože mohou poškodit zařízení.

Struktura zařízení

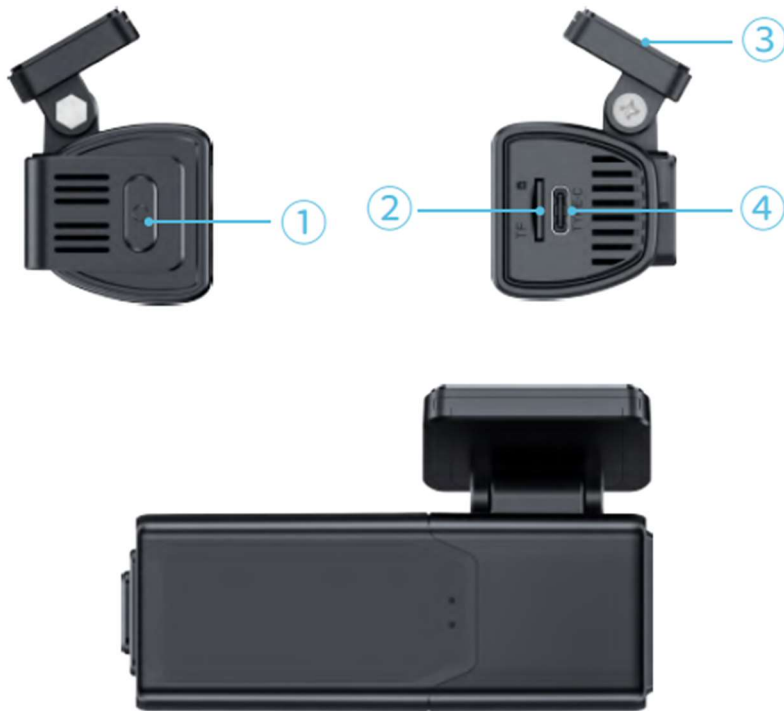

1. Tlačítko napájení

Slouží k zapnutí a vypnutí zařízení.

2. Nabíjecí port (Typ-C)

Používá se pro nabíjení zařízení, připojuje se originální nabíječka do auta.

3. Slot pro SD kartu

Slouží k vložení paměťové karty TF pro ukládání videa a fotografií.

4. Držák

Upevňuje kameru na čelní sklo vozu.

Ovládání tlačítka napájení

1. Dlouhým stiskem tlačítka (více než 5 sekundy) dojde k restartu kamery.

LED kontrolky

Modrá kontrolka svítí – vypnuto nahrávání

Modrá kontrolka bliká – nahrávání spuštěno

Červená kontrolka bliká – chyba, není například vložena TF karta

Připojení Wi-Fi

1. Zapněte zařízení a krátkým stiskem tlačítka napájení přepněte na rozhraní QR kódu aplikace.



Naskenujte QR kód nebo vyhledejte aplikaci "Golook" v App Store nebo Google Play.

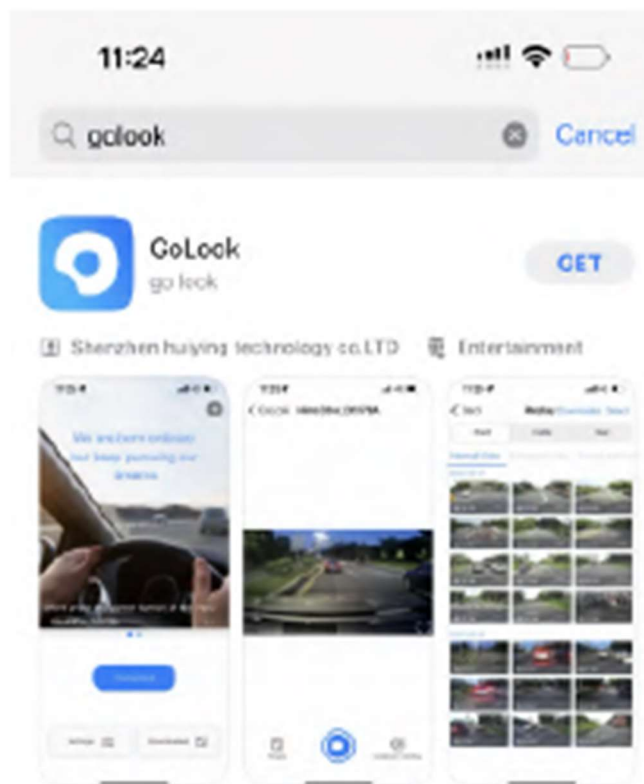

2. Otevřete aplikaci, přidejte kameru a pokračujte.



3. Vyhledejte Wi-Fi s názvem "HiDvr-784-3AC947" v nastavení Wi-Fi vašeho telefonu a zadejte heslo "12345678" pro připojení.

4. Otevřete aplikaci "Golook" pro vzdálené

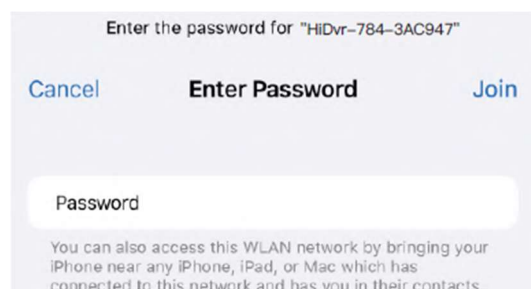



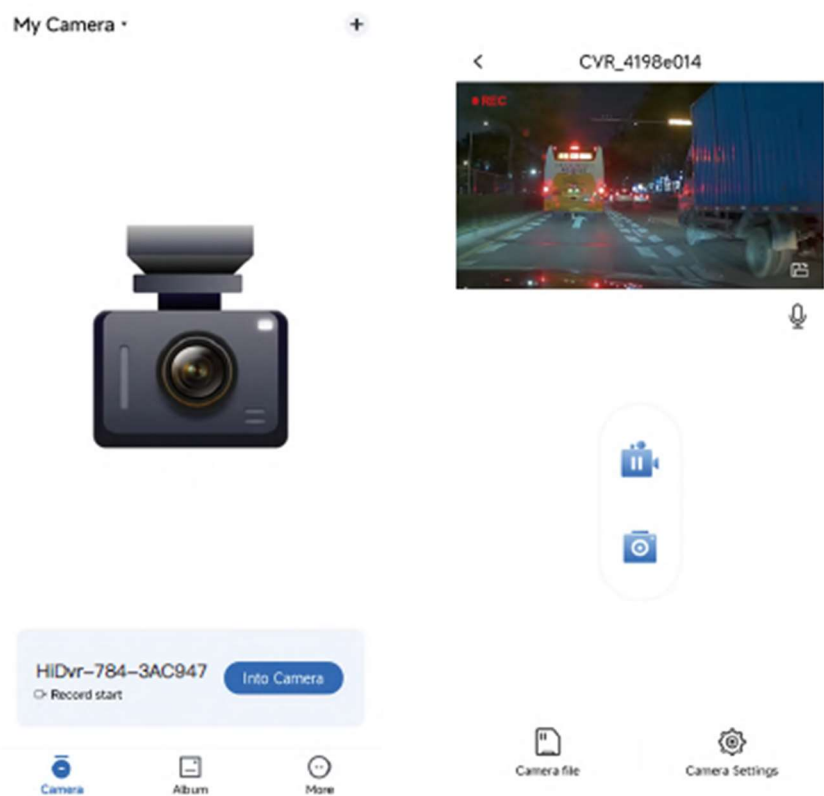

ovládání kamery.

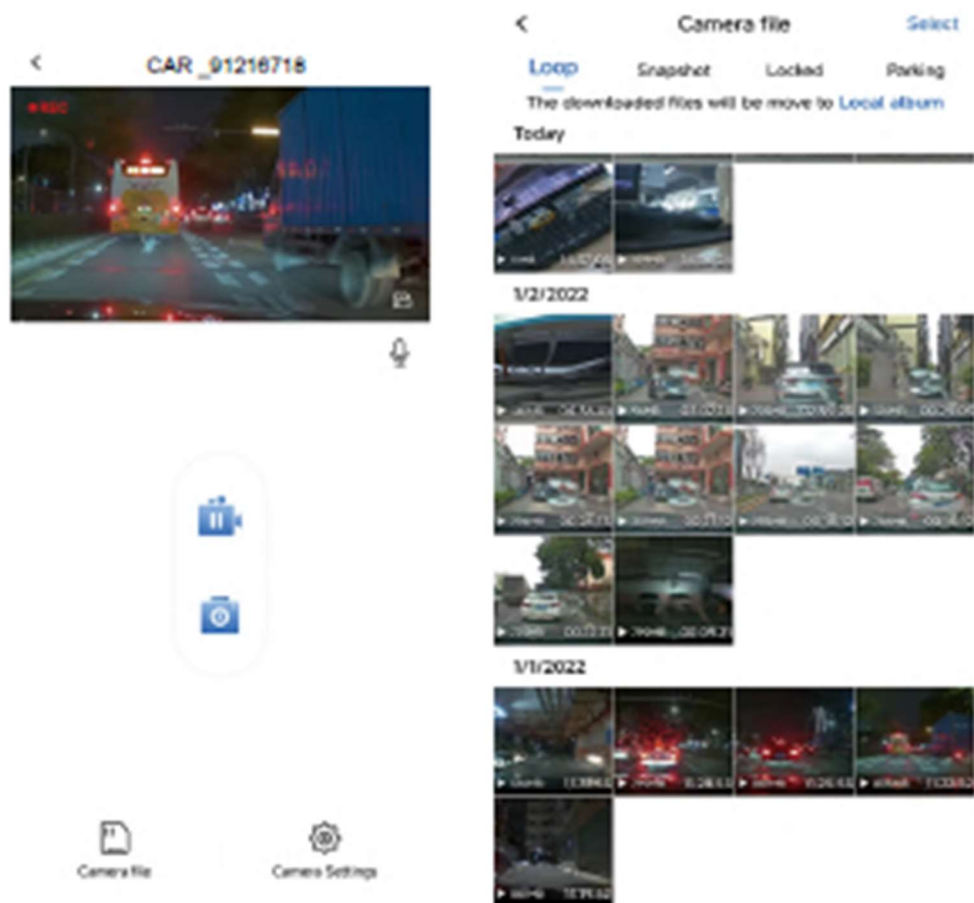

Hlavní funkce



1. **Nahrávání videa:** Stiskněte ikonu  pro zapnutí funkce nahrávání.
2. **Fotografování:** Stiskněte ikonu  pro pořízení fotografie.
3. **Přehrávání videa:** V hlavním menu stiskněte ikonu  pro přehrávání nahraného videa.
4. **Přehrávání fotografií:** V hlavním menu stiskněte ikonu  pro přehrávání fotografií.
5. **Nastavení:** V hlavním menu stiskněte ikonu  pro vstup do nastavení.

Nastavení kamery:

<
Zpět
Setting

Video resolution	2560x1440	>
Video encoding format	H264	>
Format Card		>
Sound Recordings		<input checked="" type="checkbox"/>
Video duration	1 minute	>
Emergency recording trigger...	low	>
Vibration boot sensitivity	Shut down	>
<small>Only fuse box power supply suppo...</small>		
Time-lapse recording time	Shut down	>
<small>Only fuse box power supply suppo...</small>		
Vehicle battery protection	Medium(12.0V)	>
<small>Only fuse box power supply suppo...</small>		
Speaker Volume	Medium	>
Light source frequency	No	>
Upside down		<input checked="" type="checkbox"/>
Mirror left and right		<input checked="" type="checkbox"/>
Modify the dash cam WiFi		>
Restore factory settings		>
About dash cam		>

- Rozlišení záznamu
- Video formát záznamu
- Formátování karty
- Záznam zvuku
- Nastavení smyčky záznamu
- Citlivost spouštění nouzového záznamu
- Parking mód
- Časosběrné nahrávání videa
- Ochrana akumulátoru vozidla
- Hlasitost reproduktoru
- Frekvence zdroje světla
- Vzhůru nohama
- Zrcadlově vlevo / vpravo

Upozornění: všechny funkce nemusí být podporovány nebo mají jinou funkci, dle modelu.
Často kladené otázky

- **Proč moje kamera indikuje "SD karta plná"?**
 1. **Paměťová karta:** Zkontrolujte, zda používáte originální paměťovou kartu třídy 10. Pokud používáte kopii, například třídy 4 nebo 6, karta nebude kompatibilní a kamera může indikovat "SD karta plná".
 2. **Funkce přepisování (Loop Recording):** Zkontrolujte v menu nastavení, zda máte zapnutou funkci přepisování videí (Loop Recording). Pokud je tato funkce vypnuta, stará videa nebudou přepisována, což může způsobit zaplnění karty.
 3. **Nastavení G-Sensor, Parking Monitor a Motion Detect:** Pokud jsou tyto tři funkce zapnuté, některé soubory budou uzamčeny a nebudou přepisovány, což způsobí zaplnění karty. Paměťovou kartu musíte ručně formátovat každé 2–3 týdny.

- **Proč se kamera vypíná a zapíná sama od sebe?**
Zkontrolujte, zda máte v menu zapnuté funkce G-Sensor a Parking Monitor. Pokud jsou zapnuté, kamera se zapne při zaznamenání pohybu nebo otřesu a poté se automaticky vypne. Zkuste tyto funkce vypnout a zkuste to znovu.

- **Proč se kamera při nahrávání zamrzává?**
Zkontrolujte, zda používáte originální kartu třídy 10. Pokud používáte kopii karty nebo kartu nižší třídy, kamera může zamrznout nebo nahrávání selže. V případě, že problém přetrvává i s novou kartou, může být problém s firmwarem kamery. V tomto případě kontaktujte prodejce pro aktualizaci firmware.

- **Proč není obraz kamery ostrý?**
Kvalita obrazu závisí na nastavení rozlišení. V nastavení kamery si můžete vybrat různé rozlišení jako 4 K, 2 K, 1080 p, 720 p nebo VGA. Pokud používáte nižší rozlišení, například VGA, obraz nebude ostrý. Doporučuje se nastavit rozlišení na 1080 p nebo vyšší. Kvalita videa může být také ovlivněna podmínkami prostředí, jako jsou noční podmínky nebo mlha.

Bezpečnostní pokyny

- Symbol přeškrtnutého odpadkového koše indikuje, že nefunkční elektrická nebo elektronická zařízení a jejich komponenty (například baterie) nesmějí být likvidovány spolu s běžným domovním odpadem.
- Pro likvidaci zařízení nebo jeho komponent (například baterií) odevzdejte zařízení do sběrného místa, kde bude přijato zdarma.

Poznámka: Vyhrazujeme si právo na změnu designu zařízení a specifikací bez předchozího upozornění



ZÁRUČNÍ LIST

CERTIFICATE of Warranty

Výrobek - značka: CARCLEVER
dvr65wifi
Výrobní číslo/serial no.:
Datum prodeje:
----- razítko a podpis prodejce



Dovozce: Stualarm import, s.r.o. Na Křivce 30, Praha 10

